

PŘÍSLUŠENSTVÍ

ÚLOŽNÉ SYSTÉMY

19" PEVNÉ ODLEHČENÉ POLICE ŘADY DP-PT

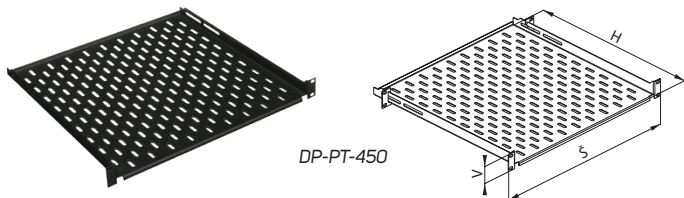

- 1,5mm plech
- Montážní podpěry jsou součástí
- Barva: prášková barva RAL 9005
- Nosnost max. 20 kg rovnoměrného zatížení; maximální nosnost snížena na 25 % při montáži pouze na přední pár vertikálních lišt (hloubka police 150, 250 a 350 mm)
- Delší podpěry DP-PO-PD jsou k dispozici
- Balení zahrnuje: 1x police, 2x zadní podpěra

Kód	V (v U)	Š	H (mm)	Min.–max. vzd. ¹	Max. vzd. ²	Balení
DP-PT-150	1	19"	150	75–121	370	1 ks
DP-PT-250	1	19"	250	125–221	470	1 ks
DP-PT-350	1	19"	350	175–321	570	1 ks
DP-PT-450	1	19"	450	225–421	670	1 ks
DP-PT-550	1	19"	550	275–521	770	1 ks
DP-PT-650	1	19"	650	325–621	870	1 ks
DP-PT-750	1	19"	750	375–721	970	1 ks
DP-PT-850	1	19"	850	425–821	1070	1 ks

¹ Mezi standardními předními a zadními lištami (v mm)

² Mezi předními a zadními lištami – s DP-PO-PD (v mm)

19" PEVNÉ POLICE ŘADY DP-PO

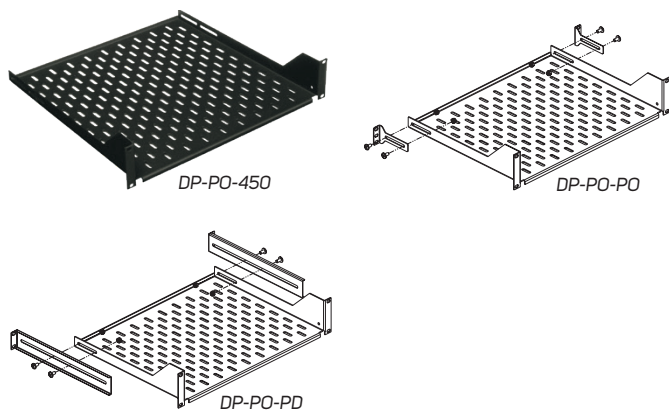

- 2mm plech
- Volitelné podpěry
- Barva: prášková barva RAL 9005
- Nosnost max. 60 kg rovnoměrného zatížení (při použití podpěr – objednávají se samostatně); nosnost snížena na 25 % při montáži pouze na přední pás vertikálních lišt – hloubka police 150, 250 a 350 mm
- Balení zahrnuje: DP-PO-xxx: 1x police

Kód	V (v U)	Š	H (mm)	Min.–max. vzd. ¹	Max. vzd. ²	Balení
DP-PO-150	1	19"	150	75–180	385	1 ks
DP-PO-250	1	19"	250	125–265	470	1 ks
DP-PO-350	2	19"	350	230–380	585	1 ks
DP-PO-450	2	19"	450	260–480	685	1 ks
DP-PO-550	2	19"	550	360–580	785	1 ks
DP-PO-650	2	19"	650	460–680	885	1 ks
DP-PO-750	2	19"	750	560–780	985	1 ks
DP-PO-850	2	19"	850	660–880	1085	1 ks

¹ Mezi standardními předními a zadními lištami (v mm)

² Mezi předními a zadními lištami – s DP-PO-PD (v mm)

PODPĚRY

Kód	Typ	Balení	Délka (mm)	V (v U)
DP-PO-PO	Standardní	1 pár	88	1
DP-PO-PD*	Prodloužené	1 pár	298	1

* Kompatibilní s DP-PO-xxx, DP-PT-xxx

19" PEVNÉ VYSOKOZÁTĚŽOVÉ POLICE ŘADY DP-PZ

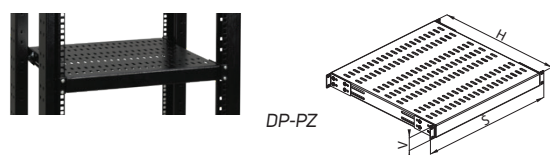

- 2mm plech, vyztužený dvěma kovovými lištami
- Čtyři podpěry (pro montáž na vertikální lišty) jsou součástí
- Barva: prášková barva RAL 9005
- Nosnost max. 100 kg rovnoměrného zatížení
- Balení zahrnuje: 1x police, 4x držák, 16x šroub M6, 16x matice M6

Kód	V (v U)	Š	H (mm)	Min.–max. vzdálenost ¹	Balení
DP-PZ-450	1	19"	450	113–463	1 ks
DP-PZ-550	1	19"	550	213–563	1 ks
DP-PZ-650	1	19"	650	313–663	1 ks
DP-PZ-750	1	19"	750	413–763	1 ks
DP-PZ-850	1	19"	850	513–863	1 ks

¹ Mezi standardními předními a zadními lištami (v mm)

19" VÝSUVNÉ POLICE ŘADY DP-PO-V

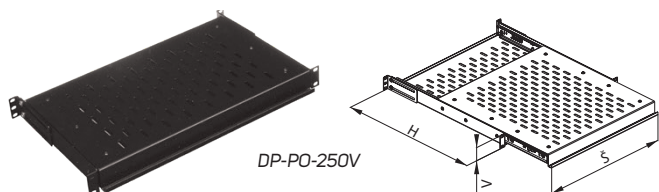

DP-PO-250V

- 1,5mm plech
- Výška: 1U
- Vybaveny jedním párem bočních teleskopických lišt
- Montážní konzoly jsou součástí
- Barva: prášková barva RAL 9005
- Nosnost max. 25 kg rovnoměrného zatížení; maximální nosnost snížena o 25 % při montáži pouze na přední pás vertikálních lišt (hloubka police: 250 a 350 mm)
- Balení zahrnuje: 1x police, 2x zadní podpěra, 4x šroub M5

Kód	V (v U)	Š	H (mm)	Min.–max. vzd.*	Výsuvná část max.	Balení
DP-PO-250V	1	19"	271	155–370	160 mm	1 ks
DP-PO-350V	1	19"	371	255–470	260 mm	1 ks
DP-PO-450V	1	19"	471	355–570	325 mm	1 ks
DP-PO-550V	1	19"	571	455–670	410 mm	1 ks
DP-PO-650V	1	19"	671	555–770	485 mm	1 ks
DP-PO-750V	1	19"	771	655–870	520 mm	1 ks

* Mezi standardními předními a zadními konzolami (v mm)

19" VÝSUVNÉ VYSOKOZÁTĚŽOVÉ POLICE ŘADY DP-PZ-V

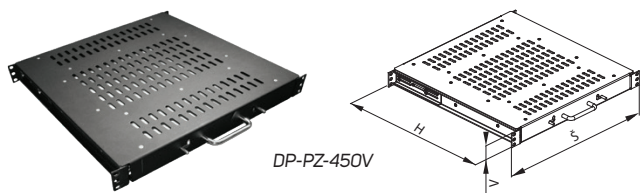

DP-PZ-450V

- 2mm a 2,5mm plech
- Výška: 1U
- Max. výsuv 450 mm
- Barva: prášková barva RAL 9005
- Nosnost max. 80 kg rovnoměrného zatížení
- Balení zahrnuje: 1x police

Kód	V (v U)	Š	H (mm)	Min.–max. vzdálenost*	Balení
DP-PZ-450V	1	19"	471	296–507	1 ks
DP-PZ-550V	1	19"	571	406–607	1 ks

* Mezi standardními předními a zadními lištami (v mm)

ZÁTĚŽOVÉ PODPĚRY

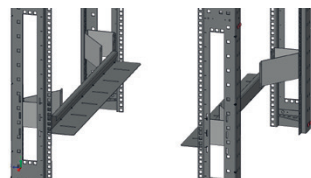

DP-DU-75S-800

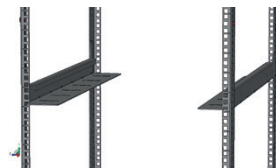
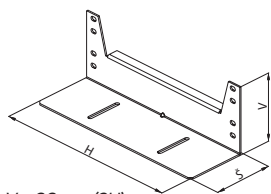

DP-DU-75S-600

V – 88 mm (2U)
Š – 80 mm

- 2mm plech
- Montáž do bočních otvorů vertikálních lišt (montážní sadou DP-MO-01, není součástí)
- Barva: prášková barva RAL 9005
- Prostor mezi lištami umožňuje efektivní chlazení aktivních zařízení
- Nosnost max. 50 kg rovnoměrného zatížení
- Balení zahrnuje:
 - DP-DU-xxxx: 2x zátěžová podpěra
 - DP-DU-S75: 2x zátěžová podpěra, 4x držák pro 800mm rozvaděče, 36x šroub M5, 16x plovoucí matice M5
- Kompatibilní s lištami typu L; ostatní informace na vyžádání

Rozvaděč	Max. DP-DU
RDF 80/80	700
RDF 80/100	900
RSF 60/80	700
RSF 60/100	900
RSF 80/80	700
RSF 80/100	900
Rx7 60/60	500
Rx7 60/80	700
Rx7 60/100	900
Rx7 80/80	700
Rx7 80/100	900

Namísto x doplňte i nebo M

ZÁTĚŽOVÉ PODPĚRY			
Kód	Vzdálenost mezi předními a zadními vertikálními lištami typu L (mm)	Hloubka (mm)	Balení
DP-DU-300	296	242	1 pár
DP-DU-400	396	342	1 pár
DP-DU-500	496	442	1 pár
DP-DU-600	596	542	1 pár
DP-DU-700	696	642	1 pár
DP-DU-800	796	742	1 pár
DP-DU-900	896	842	1 pár
DP-DU-1000	996	942	1 pár
DP-DU-S75 *	740	692	1 pár

* Nosnost 100 kg pro šířku 600 a 800 mm

19" ZÁSUVKA NA DOKUMENTY DP-DD

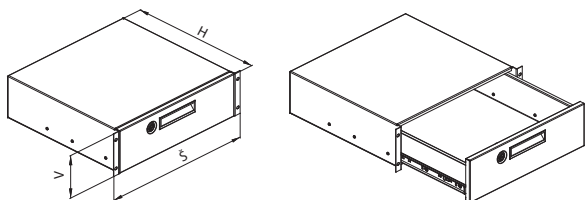

- 1,25mm a 1,5mm plech
- Výška: 3U
- Max. výsuv 280 mm
- Barva: prášková barva RAL 9005
- Nosnost max. 10 kg rovnoměrného zatížení
- Balení zahrnuje: 1x zásuvka

Kód	V (v U)	Š	H (mm)	Balení
DP-DD-03	3	19"	430	1 ks

19" VÝSUVNÝ DRŽÁK KLÁVESNICE ŘADY DP-PV

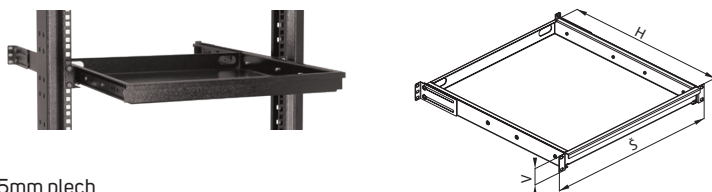

- 1,5mm plech
- Max. šířka klávesnice 400 mm a výška 36 mm
- Hloubka police: 480 mm
- Max. výsuv 330 mm
- Barva: prášková barva RAL 9005
- Montážní konzoly jsou součástí
- Podpěry DP-PV-PD pro instalaci do rozvaděčů hlubokých 800 a 1000 mm (volitelné)
- Balení zahrnuje: 1x držák klávesnice, 2x zadní podpěra, 4x šroub M5, 1x samolepicí suchý zip

Kód	V (v U)	Š	H (mm)	Balení
DP-PV-02	1	19"	480	1 ks

19" VÝKLOPNÝ DRŽÁK KLÁVESNICE ŘADY DP-PV

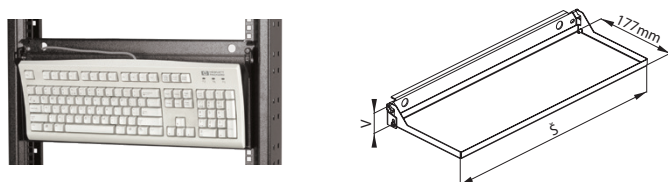

- Umožňuje umístění klávesnice před posuvné vertikální lišty
- Max. velikost klávesnice 480 x 175 mm
- Barva: prášková barva RAL 9005
- Výška: 1U
- Upevnění klávesnice samolepicím suchým zipem – 8 ks velikosti 12 x 25 mm (jsou součástí)
- Balení zahrnuje: 1x držák klávesnice, 1x samolepicí suchý zip

Kód	V (v U)	Š	Balení
DP-PV-01	1	19"	1 ks

21" ADAPTÉRY

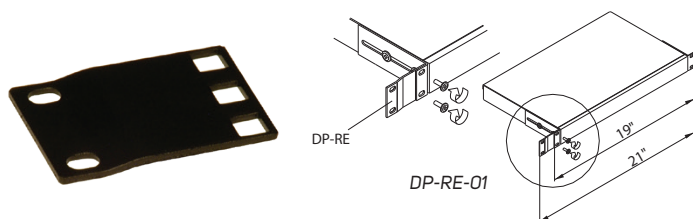

- Umožňuje použití 19" zařízení v 21" rozvaděči
- Barva: prášková barva RAL 9005
- Balení zahrnuje: 1x adaptér

Kód	V (v U)	Balení
DP-RE-01	1	1 ks
DP-RE-02	2	1 ks
DP-RE-03	3	1 ks

OPTICKÉ PRODUKTY

19" PEVNÁ OPTICKÁ VANA

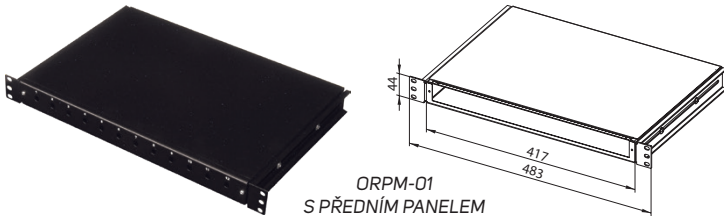

ORPM-01
S PŘEDNÍM PANELEM

- Typ: pevná
- Výška: 1U
- Modulární přední panely nejsou součástí dodávky (viz níže)
- Až 24 pozic pro optické spojky
- Přední panel musí být zvolen a objednan samostatně

- Otvory pro vstup kabelů v zadní části
- Nepoužívané otvory lze zakrýt zaslepovacími moduly
- Instalace do rozvaděčů pomocí nastavitelných držáků

- Instalační sada pro optické kazety a vnitřní organizér (součástí dodávky)
- Široká nabídka příslušenství (volitelné)
- Barva: prášková barva RAL 9005

- Balení zahrnuje:
 - ORPM-01: 1× optická vana, 2× držák kabelu, 2× 19" držák,
 - 4× šroub M5, 2× šroub M4
 - OR-xxxxx: 1× přední panel

Kód	V (v U)	Š	H (mm)	Popis	Balení
ORPM-01	1	19"	300	Pevná	1 ks



PŘÍSLUŠENSTVÍ PRO OPTICKÉ VANY		
Kód	Popis	Balení
ORO-K200	Optická kazeta	1 ks
ORO-PG11	Průchodka PG11	10 ks
ORO-PG16	Průchodka PG16	10 ks
ORO-ZPG11	Krytka otvoru pro průchodka PG11	10 ks
ORO-ZPG16	Krytka otvoru pro průchodka PG16	10 ks
ORO-01	Přední organizér pro ORPM	1 ks
ORO-02	Přední organizér pro ORVM	1 ks
ORO-03	Zadní organizér	1 ks

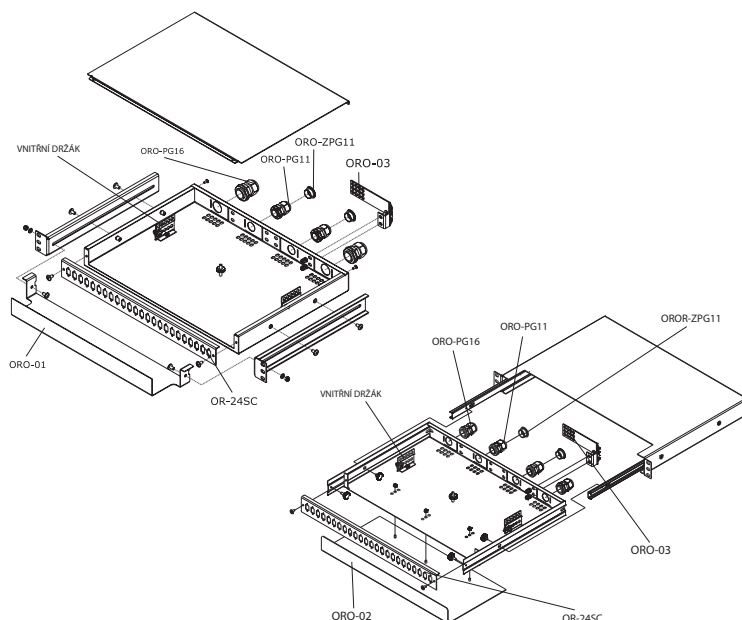

TYPY MODULÁRNÍCH PŘEDNÍCH PANELŮ					
Kód	Počet otvorů pro optické spojky				Balení
	8	12	16	24	
OR-xxST	A	A	A	A	1 ks
OR-xxSC	A	A	A	A	1 ks
OR-xxDSC	A	A	A	A*	1 ks
OR-xxFC	A	A	A	A	1 ks
OR-xxFCD	A	A	A	A	1 ks

* Bez číslování a otvorů pro šrouby

19" VÝSUVNÁ OPTICKÁ VANA



ORVE-01-250

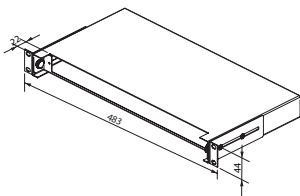

- Používá se k zakončení optických kabelů v rozvaděčích
- Typ: teleskopická
- Výška: 1U
- Modulární přední panely nejsou součástí dodávky
- Až 24 pozic pro optické spojky

- Přední panel musí být zvolen a objednan samostatně
- Otvory pro vstup kabelů v zadní části
- Nepoužívané otvory lze zakrýt zaslepovacími moduly
- Instalace do rozvaděčů pomocí dvou posuvných držáků

- Instalační sada pro optické kazety a vnitřní organizér je součástí dodávky (pouze ORVM-01)
- Široká nabídka příslušenství (volitelné)
- Barva: prášková barva RAL 9005

Balení zahrnuje:

- ORVM-01: 1x optická vana, 2x držák kabelu, 2x šroub M4
- ORVE-01-250: 1x optická vana, 2x 19" podpěra, 6x šroub M4

Kód	V (v U)	Š	H (mm)	Popis	Balení
ORVM-01	1	19"	320	Teleskopická	1 ks
ORVE-01-250	1	19"	250	Teleskopická	1 ks

NÁSTĚNNÝ OPTICKÝ ROZVADĚČ

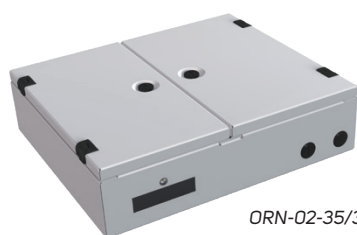

ORN-02-35/30

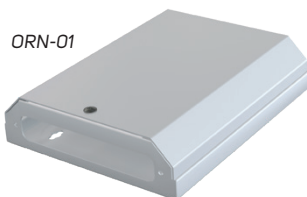
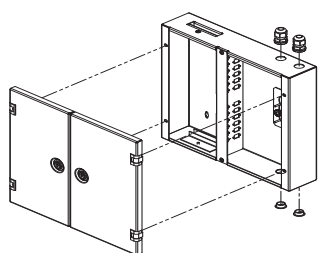

ORN-01

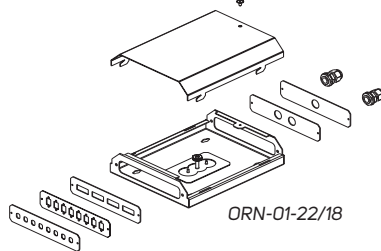

ORN-01-22/18

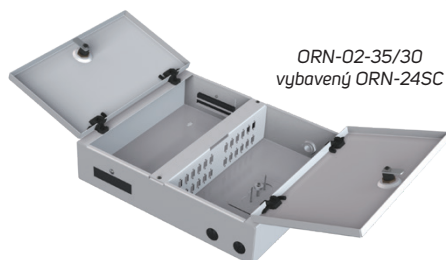

ORN-02-35/30
vybavený ORN-24SC



ORN-01-30/18

- Nástěnný optický rozvaděč (používá se k zakončení optických kabelů)
- Typy:
 - dvojitý – rozměr 350 × 300 mm; vybaveny dvoukřídlými dveřmi a zámkem
 - jednoduchý – rozměr 300 × 180 mm nebo 220 × 180 mm

- Modulární panely s otvory pro spojky – viz tabulku dole (musí být objednaný samostatně)
- Ve dvojitém rozvaděči FO až 24 pozic pro ST, SC nebo FC nebo 12 adaptérů DSC nebo FCD
- V jednoduchém rozvaděči FO až 8 pozic pro ST, SC nebo FC nebo 4 adaptéry DSC nebo FCD
- Nepoužívané otvory lze zakrýt zaslepovacími moduly

- Vstupy kabelů přes průchodky PG (PG 9 pro ORN-01 a PG 11 pro ORN-02)
- Instalační sada pro optickou kazetu (ORO-K2000) je součástí dodávky
- Barva: prášková barva RAL 7035

Balení zahrnuje:

- ORN-01-xx/xx: 1x nástěnný rozvaděč (rozvaděč s krytem),

- 1x šroub M4, 4x šroub M3, 1x matice M5
- ORN-02-xx/xx: 1x nástěnný rozvaděč (rozvaděč s 2 dveřmi), 2x PG11 s maticemi, 2x krytka otvoru pro PG, 2x šroub M4, 1x matice M5
- ORN-M-xxxx, ORN-xxxxx: 1x panel

Kód	Typ	Š × V (mm)	Balení
ORN-01-30/18	Jednoduchý	300 × 180	1 ks
ORN-01-22/18	Jednoduchý	220 × 180	1 ks
ORN-02-35/30	Dvojitý	350 × 300	1 ks

PANELY PRO NÁSTĚNNÉ OPTICKÉ ROZVADĚČE		
ORN-01-30/18 a ORN-01-22/18	ORN-02-35/30	Balení
ORN-M-8ST	ORN-24ST	1 ks
ORN-M-8SC	ORN-24SC	1 ks
ORN-M-4DSC	ORN-12DSC	1 ks
ORN-M-1PG	ORN-24FC	1 ks
ORN-M-2PG	ORN-12FCD	1 ks
ORN-M-8FC	-	1 ks
ORN-M-4FCD	-	1 ks

Typy otvorů pro optické konektory:

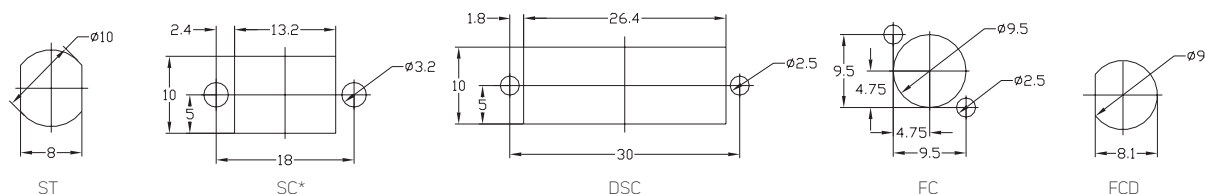

* Používá se také pro DUAL-LC (nutný adaptér)

PROPOJOVACÍ PANELE

19" PANELE PRO ZÁŘEZOVÉ BLOKY 110

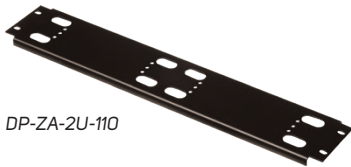

DP-ZA-2U-110

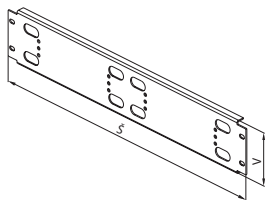

- Pro instalaci zářezových bloků 110 v 19" rozvaděčích
- K dispozici v 2U a 4U
- Barva: prášková barva RAL 9005
- Lze instalovat až 100 párů na výšku 2U (vč. vyvázání vodičů)
- Balení zahrnuje panely pro bloky 100

Kód	V (v U)	Pro		Balení
		Blok 110	Vyvazovací panel	
DP-ZA-2U-110	2	1 ks	1 ks	5 ks
DP-ZA-4U-110	4	2 ks	2 ks	5 ks

19" PROPOJOVACÍ PANELE PRO MODULY KEYSTONE

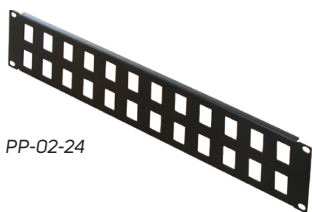

PP-02-24

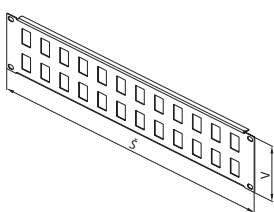

- Pro instalaci rozvaděčových modulů Keystone
- K dispozici ve výškách 1U, 2U a 3U
- Lze instalovat až 16 modulů Keystone na výšku 1U (velikost otvoru 16,7 × 24,3 mm)
- Barva: prášková barva RAL 9005
- Každý modul vyžaduje adaptér DP-KEY
- Balení zahrnuje: 1× panel pro moduly Keystone

Kód	V (v U)	Šířka	Počet pozic	Balení
PP-01-16	1	19"	16	1 ks
PP-02-24	2	19"	24	1 ks
PP-02-32	2	19"	32	1 ks
PP-03-48	3	19"	48	1 ks

19" PROPOJOVACÍ PANELE PRO MODULY LSA-PLUS

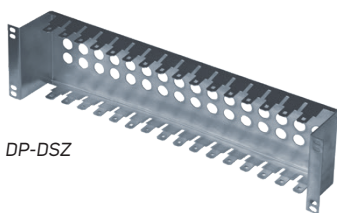

DP-DSZ

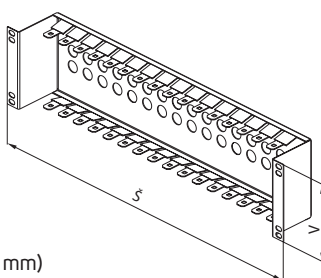

- Pro instalaci modulů LSA-PLUS (rozteč 96 mm)
- 16 pozic pro 10 párů modulů LSA-PLUS
- Pozinkovaný povrch
- Balení zahrnuje: 1× panel pro moduly LSA-PLUS

Kód	V (v U)	Šířka	Počet pozic	Balení
DP-DSZ	2,5	19"	16	1 ks

PŘÍSLUŠENSTVÍ

ZEMNICÍ LIŠTY

VYVAZOVACÍ/ZEMNICÍ LIŠTA PRO PROPOJOVACÍ PANEL

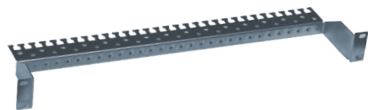

DP-HR-01

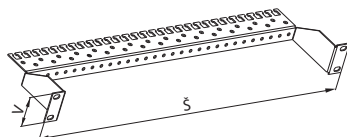

- Pro uzemnění instalovaného vybavení
- Výška: 1U a 2U
- Uchycení kabelů kabelovými páskami nebo PVC
- Lze použít jako zemnicí lištu
- Pozinkovaný povrch
- Balení zahrnuje:
 - DP-HR-01, DP-HR-02: 1x zemnicí lišta
 - DP-HR-03: 5x zemnicí lišta, 5x montážní sada DP-MO-01

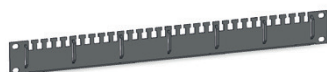

DP-HR-03

Kód	Popis	Balení
DP-HR-01	19" vyvazovací/zemnicí lišta pro propojovací panel, 1U	1 ks
DP-HR-02	19" vyvazovací/zemnicí lišta pro propojovací panel, 2U	1 ks
DP-HR-03	19" vyvazovací/zemnicí lišta kabel/svazek kabelů, 1U	1 sada

19" PANEL SE ZEMNICÍ LIŠTOU



DP-ZE-RAM

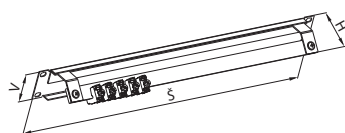

DP-ZE-CL

- Výška: 1U
- Součástí je měděná zemnicí svorkovnice s 5 zemnicími svorkami (DP-ZE-CL)
- Barva: prášková barva RAL 9005
- Balení zahrnuje:
 - DP-ZE-RAM: 1x zemnicí svorkovnice, 5x svorka DP-ZM-CL
 - DP-ZE-CL: 1x zemnicí svorka

Kód	Popis	Balení
DP-ZE-RAM	19" panel se zemnicí svorkovnicí a 5 svorkami	1 ks
DP-ZE-CL	Zemnicí svorka	1 ks

ZEMNICÍ LIŠTA

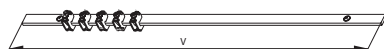

- Pro rozvaděče 15–52U
- Měděná lišta 25 x 5 mm
- Instalační sada pro montáž do rozvaděče (je součástí)
- Balení zahrnuje: 1x zemnicí lišta, 5x svorka DP-ZM-CL, 4x šroub M5, 4x matice M5, 2x držák

Kód	V (v U)	Délka (mm)	Balení
DP-UL-15U	15	667	1 ks
DP-UL-21U	21,27	993	1 ks
DP-UL-42U	42, 45, 47, 48	1867	1 ks
DP-UL-52U	52	2325	1 ks

ZEMNICÍ SVORKOVNICE



- 22 svorek pro průměry kabelů:
 - ø 1–10 mm² – drát
 - ø 1–6 mm² – lanko
- Jmenovité napětí – 230/400 V
- Jmenovitý proud – 40 A
- Montážní sada pro instalaci (do rámu nebo na lišty)
- Zemnicí kabel 6 mm² s okem M8, délka 500 mm
- V souladu se standardní specifikací LG-19
- Balení zahrnuje: 1x zemnicí svorkovnice, 2x plastový držák, 2x šroub M5

Kód	Popis	Balení
DP-ZE-ER24	Zemnicí svorkovnice, 8 x 8 mm, 22 svorek, 40 A, zemnicí kabel	1 ks



MODULÁRNÍ PODSTAVCE



➤ **Podstavce** se používají jako estetický a stabilizační prvek namísto nožiček nebo koleček. Je-li použit filtr, podstavec dodává dostatečné množství filtrovaného vzduchu. Lze také použít k uložení kabelů.

- Použitelné pro řady rozvaděčů PREMIUM a iSEVEN (RF1, RB1, Ri7 a RM7)
- Výška: 100 mm
- Dodává se nesmontovaný; montážní materiál a návod k použití jsou součástí dodávky
- Zahrnuje:
 - sadu rohů, přední a zadní panel
 - sadu bočních panelů

Příklad sestaveného modulárního podstavce 800 x 1000 mm s výškou 100 mm pod RF1 rozvaděčem. Jednotlivé části podstavce jsou zobrazeny níže.

BARVA:  RAL 9005  RAL 7035

SADA ROHŮ PODSTAVCŮ S PŘEDNÍM A ZADNÍM PANELEM + SADA BOČNÍCH PANELŮ



DP-PR-L80 sada

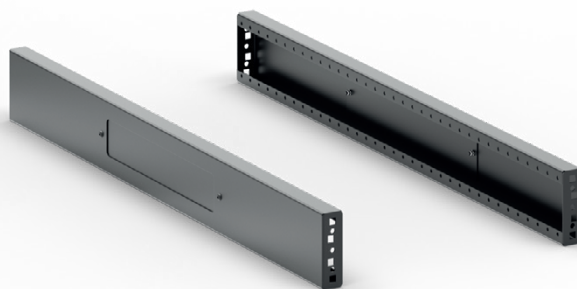

DP-P-S100 sada



DP-PR-L80 + DP-P-S100

DP-PR-L30

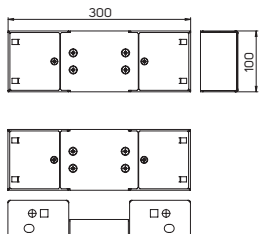

DP-PR-L40

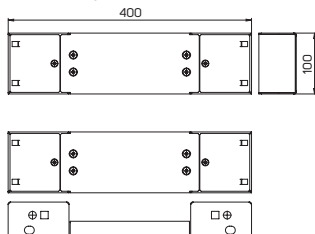

DP-PR-L60

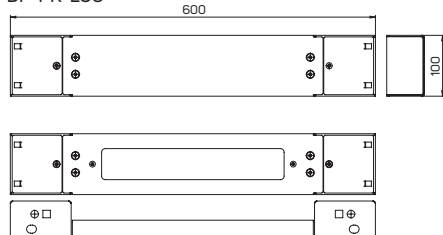

SADA ROHŮ S PŘEDNÍM A ZADNÍM PANELEM

- Sada dvou panelů s rohy pro všechny rozvaděče
- Rozměr odpovídá šířce rozvaděče a mezi-rozvaděčové chladicí jednotce CoolTeg
- Nosnost: 1700 kg
- Výška: 100 mm

Kód	Popis	Šířka (mm)	Balení *
DP-PR-L30	Podstavec pod rozvaděč šířky 300 mm; obsahuje přední a zadní panely s rohy podstavce, výška 100 mm, včetně montážní sady	300	1 sada
DP-PR-L40	Podstavec pod rozvaděč šířky 400 mm; obsahuje přední a zadní panely s rohy podstavce, výška 100 mm, včetně montážní sady	400	1 sada
DP-PR-L60	Podstavec pod rozvaděč šířky 600 mm; obsahuje přední a zadní panely s rohy podstavce, výška 100 mm, včetně montážní sady	600	1 sada
DP-PR-L80	Podstavec pod rozvaděč šířky 800 mm; obsahuje přední a zadní panely s rohy podstavce, výška 100 mm, včetně montážní sady	800	1 sada

* Balení zahrnuje:

- 2x rohy s plným panelem, montážní sada
- 2x rohy s panelem s kabelovou průchodkou, montážní sada

DP-PR-L80

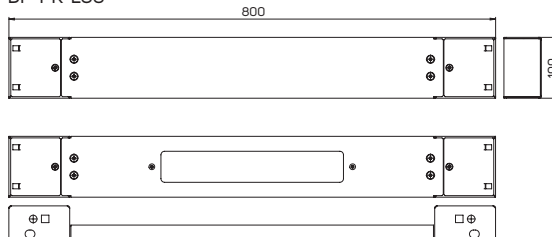

SADA BOČNÍCH PANELŮ

- Sada dvou panelů podstavce pro rozvaděče RF1/RB1 – DP-P1-Sxxx
- Sada dvou panelů podstavce pro rozvaděče Ri7/RM7/CoolTeg – DP-P-Sxxx
- Výška: 100 mm

DP-P-S60

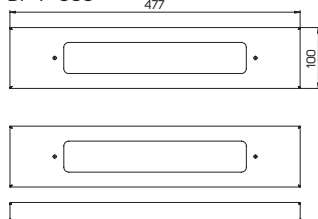

DP-P-S80

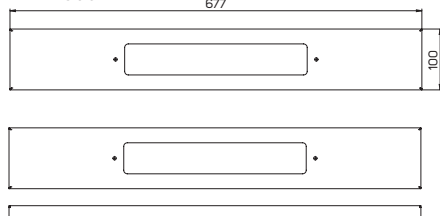

DP-P-S120/DP-P1-S120

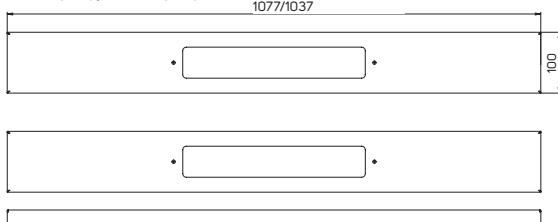

Kód	Popis	Hloubka (mm)	Balení **
DP-P1-S60	Sada bočních panelů pro podstavec DP-PR-L, rozvaděče RF1/RB1, hloubka 600 mm, výška 100 mm	600	1 sada
DP-P1-S80	Sada bočních panelů pro podstavec DP-PR-L, rozvaděče RF1/RB1, hloubka 800 mm, výška 100 mm	800	1 sada
DP-P1-S100	Sada bočních panelů pro podstavec DP-PR-L, rozvaděče RF1/RB1, hloubka 1000 mm, výška 100 mm	1000	1 sada
DP-P1-S120	Sada bočních panelů pro podstavec DP-PR-L, rozvaděče RF1/RB1, hloubka 1200 mm, výška 100 mm	1200	1 sada
DP-P-S60	Sada bočních panelů pro podstavec DP-PR-L, hloubka rozvaděče 600 mm, výška 100 mm	600	1 sada
DP-P-S80	Sada bočních panelů pro podstavec DP-PR-L, hloubka rozvaděče 800 mm, výška 100 mm	800	1 sada
DP-P-S100	Sada bočních panelů pro podstavec DP-PR-L, hloubka rozvaděče 1000 mm, výška 100 mm	1000	1 sada
DP-P-S120	Sada bočních panelů pro podstavec DP-PR-L, hloubka rozvaděče 1200 mm, výška 100 mm	1200	1 sada

** Balení zahrnuje:

- 2x boční panel podstavce, montážní sada

DP-P-S100/DP-P1-S100

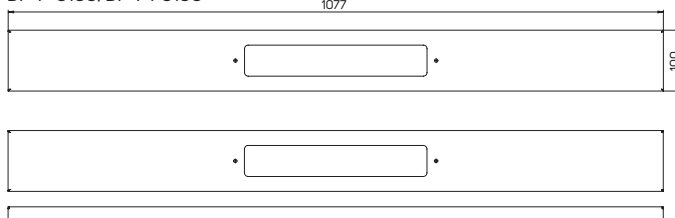

STAVITELNÉ ŠROBOVÉ NOHY

Kód	Popis	Balení
DP-PR-L-A	Stavitelné šroubové nohy pro podstavec DP-PR-Lxx	4 ks



SESTAVA MŘÍŽEK S FILTRY PRO BOČNÍ PANELE

Kód	Popis	Balení
DP-P-F	Sestava mřížek s filtry pro boční panely podstavce DP-P-Sxx a DP-P1-Sxx	2 ks

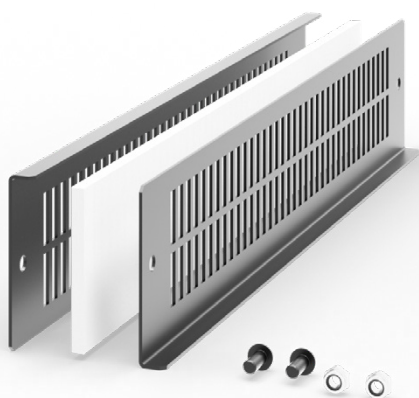

MONTÁŽNÍ A SPOJOVACÍ SADY

MONTÁŽNÍ SADA



DP-MO-01



DP-MO-F2

- Slouží k upevnění zařízení k vertikálním lištám
- Balení zahrnuje:
 - DP-MO-0x: 1x šroub, 1x plovoucí matice, 1x podložka
 - DP-MO-F2: 1x šroub, 1x matice
 - DP-MO-100: 100x montážní sada (1x šroub, 1x plovoucí matice, 1x podložka)

Kód	Popis	Velikost	Balení
DP-MO-01 *	Montážní sada	M5	1 sada
DP-MO-02 *	Montážní sada	M6	1 sada
DP-MO-F2 *	Montážní sada – rychlá instalace	M6	1 sada
DP-MO-100	Montážní sada – hromadné balení	M5	1 sada

* Objednávejte pouze v násobcích čtyř (jedno balení = 4 sady, viz výše)

SPOJOVACÍ SADY

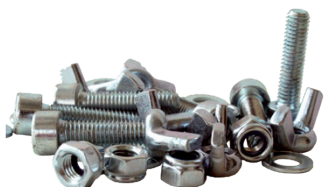

DP-DR-UNI



DP-DR-RF1



DP-DR-7

- Spojuje stojanové rozvaděče se stejnou výškou a hloubkou do jedné řady
- DP-DR-UNI: spojuje celou řadu rozvaděčů; boční panely nemusí být demontovány
- DP-DR-7: spojuje celou řadu rozvaděčů; boční panely musí být demontovány
- DP-DR-RF1: spojuje rozvaděče řady RF1 a RB1
- DP-DR-RF1-AC: spojuje rozvaděče řady RF1 a CoolTeg jednotky přes horní kryty

- Balení zahrnuje:
 - DP-DR-UNI: 6x křídllová matice M5, 6x šroub M5x20, 12x podložka
 - DP-DR-7: 6x šestihránná matice, 12x šroub M5x10, 12x podložka M5 DIN 125
 - DP-DR-RF1: 4x spojka rámu, 16x šroub M5x9
 - DP-DR-SSP-RF1: 8x držák bočního krytu, 8x šroub M5x9
 - DP-DR-RF1-AC: 2x držák horní, 4x šroub M5x9, 4x šroub M6x12

Kód	Popis	Balení
DP-DR-UNI	Spojovací sada pro všechny řady stojanových rozvaděčů Ri7	1 sada
DP-DR-7	Spojovací sada pro řadu rozvaděčů Ri7 bez bočnic	1 sada
DP-DR-RF1	Spojovací sada pro stojanové rozvaděče RF1/RB1	1 sada
DP-DR-SSP-RF1	Sada pro zabezpečení bočních panelů rozvaděče RF1/RB1	1 sada
DP-DR-RF1-AC	Sada na spojení rozvaděčů řady RF1 do bloku s CoolTeg – střešní instalace	1 sada

STOJANOVÉ ROZVADĚČE PŘÍSLUŠENSTVÍ PRO RÁMY RS

PŘÍČNÝ NOSNÍK PRO RÁMY SE ČTYŘMI SLOUPKY



- Používá se ke zpevnění rámu se čtyřmi sloupky
- 2mm plech
- Barva: prášková barva RAL (standard RAL 9005)
- Balení zahrnuje: 2× příčný nosník, 12× šroub M5×12

Kód	Popis	Balení
RSSD-RAIL	Příčný nosník pro rám se čtyřmi sloupky	1 pár

VYVAZOVACÍ PANEĽ PRO RÁMY SE ČTYŘMI SLOUPKY

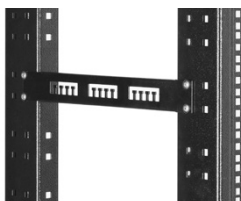

- Slouží k uložení a zajištění kabelů mezi dvěma páry 19" vertikálních lišt (rám se čtyřmi sloupky)
- 1,5mm plech
- Barva: prášková barva RAL (standard RAL 9005)
- Balení zahrnuje: 1× vyvazovací panel

Kód	Popis	Balení
RSSD-VP	Vyvazovací panel pro rám se čtyřmi sloupky	1 ks

STABILIZÁTOR PRO RÁMY SE DVĚMA A ČTYŘMI SLOUPKY



- Zlepšuje pevnost a stabilitu otevřených rámu RS
- Balení zahrnuje: 1× levý + 1× pravý stabilizátor, 8× šroub M5, 4× matice M5

Kód	Popis	Balení
RSSD-BRACE	Stabilizátor pro rám se dvěma a čtyřmi sloupky	1 pár

PŘÍSLUŠENSTVÍ

OSTATNÍ

19" NÁSTĚNNÉ DRŽÁKY

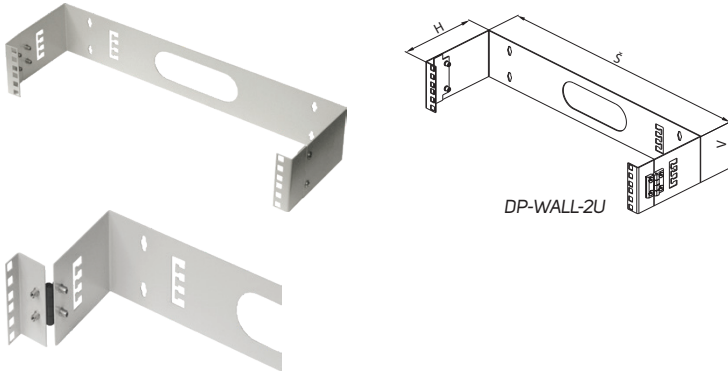

- Pro instalaci 19" zařízení na zeď
- Výška 2U a 4U
- Zadní montážní otvory (pro instalaci na zeď)
- Držák vybaven panty (umožňují odklopení zařízení od zdi)
- Boční vstupy pro kabely
- Barva: prášková barva RAL 7035
- Balení zahrnuje: 1x nástěnný držák

Kód	V (v U)	Š	Hloubka (mm)	Balení
DP-WALL-2U	2	19"	150	1 ks
DP-WALL-4U	4	19"	150	1 ks

KOLEČKA A NOŽIČKY



DP-KO-H1



DP-KO-H2



DP-KO-01



DP-KO-02



DP-NO-01



DP-KO-TC

- Balení zahrnuje:
 - Sada 1: 1x kolečko, 1x šroub M10, 1x podložka
 - Sada 2: 1x nožička
 - Sada 3: 4x kolečko
 - Sada 4: 1x kolečko, 1x redukce M10/M12, 1x spojka M12/M12

Kód	Popis	Nosnost kolečka (kg)*	Balení
DP-KO-01	Kolečko pro stojanový rozvaděč	50 kg	1 ks sady 1
DP-KO-02	Kolečko s aretací pro stojanový rozvaděč	50 kg	1 ks sady 1
DP-KO-H1	Kolečko s vysokou nosností pro stojanový rozvaděč	100 kg	1 ks sady 1
DP-KO-H2	Kolečko s vysokou nosností s aretací pro stojanový rozvaděč	100 kg	1 ks sady 1
DP-NO-01	Nastavitelná nožička pro stojanový rozvaděč	–	1 ks sady 2
DP-KO-TC	Přepravní kolečka pro stojanové rozvaděče	30 kg	1 ks sady 3
DP-KO-F1	Kolečko pro stojanový rozvaděč, integrovaná stavitelná noha	280 kg	1 ks sada 4
DP-KO-F5	Kolečko pro stojanový rozvaděč, integrovaná stavitelná noha	500 kg	1 ks sada 4

* Nosnost kolečka = (hmotnost rozvaděče + hmotnost zařízení)/3

OSVĚTLOVACÍ JEDNOTKA



- Osvětlení: LED, úhel 120°, 6 500 K
- Světelnost: 400 lm
- Napětí/frekvence: 24-265 V DC/AC ~ 50/60 Hz
- Příkon: 5 W
- Ovládání světla: pohybový senzor, vypínací doba 5 min.
- Způsob upevnění: Magnety
- Provozní teplota: -30 °C až 70 °C
- Rozměry: 357,4 × 32 × 35,5 mm (V × Š × H)
- Váha: 140 g
- Certifikace: CE, UL

Kód	Popis	Balení
DP-OJ-06	Osvětlovací jednotka s pohybovým senzorem 400 lm, 24-265V/50-60Hz, magnetické uchycení	1 sada

OCHRANA KABELŮ V OTVORECH



DP-KP-KAR



DP-KP-RB4

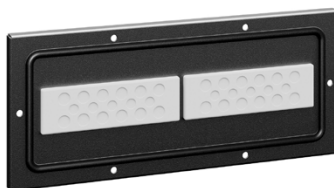

DP-KP-HCE2



DP-KP-KAR9

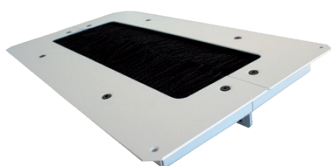

DP-KP-KAR-A



DP-KP-KAR7



DP-KP-KAR4



DP-KP-KAR4-D

- Ochranné lemy a panely s kartáči pomáhají chránit kabelové vstupy a omezují pronikání prachu
- Instalují se do otvorů kabelových vstupů (300 × 100 mm nebo 300 × 50 mm)
- Zadní montážní otvory (pro instalaci na zeď)

Kód	Popis	Dostupné barvy		Balení
		RAL 7035	RAL 9005	
DP-KP-LEM	Ochranný lem kabelových vstupů (délka 790 mm)	–	✓	1 ks
DP-KP-HCE2	Hermetický kabelový vstup pro rozvaděč s IP 54 (otvor 300 × 100 mm)	✓	✓	1 ks
DP-KP-KAR	Kabelový vstup zakrytý kartáčem pro řadu iSEVEN a Premium (otvor 300 × 100 mm)	✓	✓	1 ks
DP-KP-KAR3	Kabelový vstup 150 × 56 mm zakrytý kartáčem pro řadu RUN, RUD, REN	✓	–	1 ks
DP-KP-KAR4	Kabelový vstup, dvě vrstvy kartáčů (otvor 300 × 100 mm)	✓	✓	1 ks
DP-KP-KAR4-D	Kabelový vstup, dvě vrstvy kartáčů, dělená verze (otvor 300 × 100 mm)	✓	✓	1 ks
DP-KP-KAR5	Kabelový vstup 300 × 50 mm, zakrytý kartáčem	✓	✓	1 ks
DP-KP-KAR6	Protiprachový kartáč pro kabelový vstup 500 × 110 mm (pro Ri7/RM7), dva kusy kartáčů a dva gumové lemy kabelového vstupu	–	✓	1 ks
DP-KP-KAR7	Posuvný kryt kabelového vstupu 300 × 100 mm	✓	✓	1 ks
DP-KP-KAR9	Kabelový vstup s kulatou hranou chránící kabely, pro otvor 300 × 100 mm	✓	✓	1 ks
DP-KP-RB4	Průměr kabelového vstupu 100 mm (4"), zakrytý kartáčem	–	✓	1 ks
DP-KP-RP4	Průměr kabelového vstupu 100 mm (4"), plastový	–	✓	1 ks
DP-KP-KAR-A	Kabelový vstup pro dvojitou podlahu, dvě vrstvy kartáčů (otvor 410 × 215 mm)	✓	✓	1 ks



CONTEG, spol. s r.o.

Centrála společnosti:

Štětškova 1638/18

140 00 Praha 4

Tel.: +420 565 300 362

info@conteg.cz

www.conteg.cz

CONTEG